

通用规格

电气容量 (电阻性负载)

微小功率: 最大0.4VA在最高28V AC/DC
(适用范围0.1mA~0.1A在20mV~28V)
注: 请参阅附录中关于运行范围的更多说明。

其他额定参数

触点电阻: 最大80毫欧
绝缘电阻: 500兆欧以上在500V DC
绝缘强度: 最低500V AC至少1分钟
机械寿命: 50,000次操作以上
电气寿命: 50,000次操作以上
标称操作力: 1.70N
行程: 预行程 .035"(0.9mm); 超行程: .008"(0.2mm); 总行程: .043"(1.1mm)

材质和涂覆

插塞: 聚酰胺
外壳: 玻璃纤维增强聚酰胺
密封环: 丁腈橡胶
活动触点: 磷青铜镀金
固定触点: 磷青铜镀金
基座: 玻璃纤维增强聚酰胺
开关端子: 磷青铜镀金
灯泡端子: 磷青铜镀金

环境数据

工作温度范围: -25°C到+55°C (-13°F到+131°F)
湿度: 240小时内在40°C (104°F) 时, 湿度90~95%
振动: 用1.5mm峰-峰振幅遍历10~500Hz频率范围、并在15分钟内返回; 3个直角方向2小时
冲击: 50G (490m/s²) 加速度 (在6个直角方向上测试, 每个方向上5次冲击)

印刷电路板处理

焊接: 推荐波峰焊。请参阅附录概略图A。
手工焊接: 请参阅附录概略图A。
清洗: 推荐使用酒精溶剂的自动清洗, 最多5分钟。
不要使用高纯度酒精(50%或更高)或有机溶剂。
高纯度酒精溶剂会损坏透明塑料。请参阅附录中的清洗规格。

标准和认证

GB系列发光按钮开关未经过UL认证测试或CSA认证测试。
这些开关为在低电压、低电流、微小电流电路中使用而设计。
当按原意图用于微小电流电路时, 其结果不会产生危险的能量。

主要特点

带红色, 绿色或琥珀色的单色LED全发光插塞用于状态指示。

超微型尺寸允许高密度安装, 极轻的重量使得这些开关最适用于手持设备。

全封闭结构防止触点污染并能自动焊接和清洗, 从而节省时间和费用。插入注塑端子可阻止熔融物、溶剂、以及其他污染物侵入。

获奖的STC触点机构具有传统触点机构所不具备的如下优点: 更加平滑、正向制动器作用、接触稳定性更高、以及无与伦比的微小功率可靠性。(关于STC的术语和缩写的详情, 请参阅附录部分。)

.100" x .100" (2.54mm x 2.54mm)的端子间距符合标准印刷电路板的格子间距。圆形端子更便于在印刷电路板的通孔中进行安装。

此外, 还可提供非发光型按钮开关, 请参阅按钮开关部分。

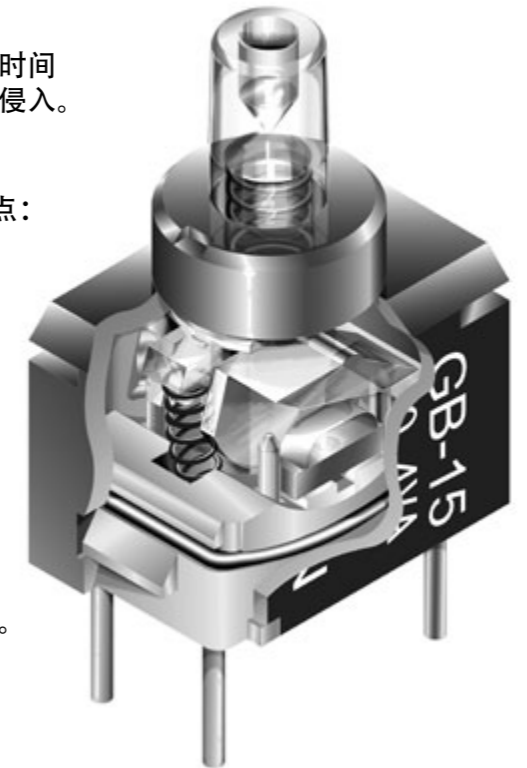

实际尺寸

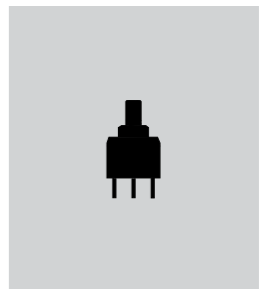

典型开关订购举例

GB **1** **5** **J** **H** **F**

电极		电路		操作部		印刷电路板端子		LEDs	
1	SPDT	5	ON (ON)	J	透明	P	直型	C	红
		() = 瞬间式				H	直角型	D	琥珀
						V	垂直型	F	绿

典型订购举例

GB15JHF

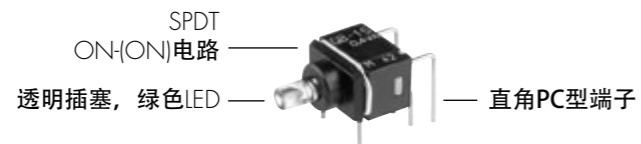

电极和电路

电极	型号	插塞位置 () = 瞬间式		连接的端子		投掷和开关/灯泡示意图
		正常	下	正常	下	
SP	GB15	ON	(ON)	5-6	5-4	SPDT

注：端子编号并未实际印刷在开关上。
LED电路是独立的，需要一个外部电源。

操作部

J 透明插塞

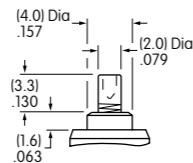

LED颜色和规格

		C	D	F
颜色		红	琥珀	绿
正向峰值电流	I_{FM}	30mA	30mA	25mA
持续正向电流	I_F	20mA	20mA	20mA
正向电压	V_F	1.9V	1.9V	2.1V
反向峰值电压	V_{RM}	5V	5V	5V
电流减小率 (大于25°C时)	ΔI_F	0.43mA/°C	0.43mA/°C	0.36mA/°C
环境温度范围		-25° ~ +55°C		

LED是开关整体的一部分，不单独提供。所示电气规格是在基本温度为25°C下确定的。如果源电压超过额定电压，需要一个稳流电阻。
电阻值可以通过附录中的公式来计算。

印刷电路板端子

P 直型

H 直角型

V 垂直型

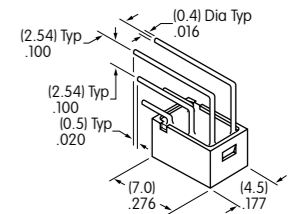
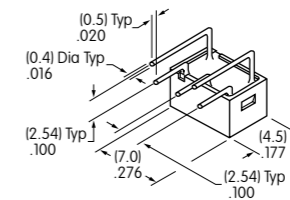
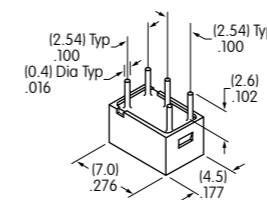

典型开关尺寸

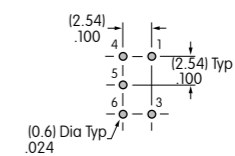
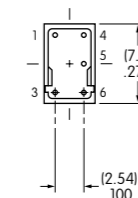
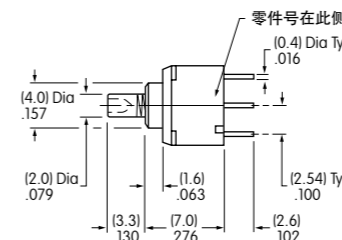
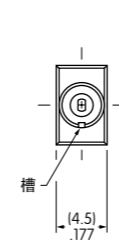

直型PC端子



GB15JPD

端子1和3是灯泡端子。

直角型PC端子

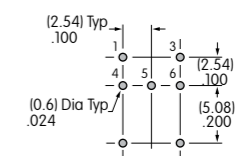
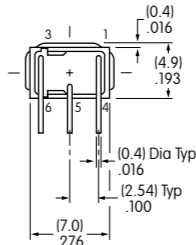
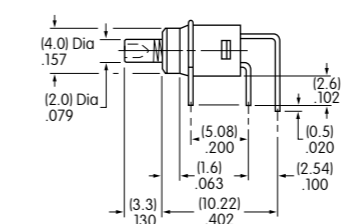
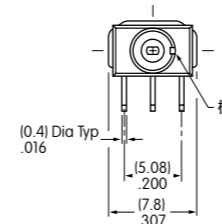

GB15JHF

端子1和3是灯泡端子。

垂直PC端子

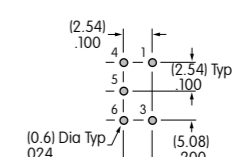
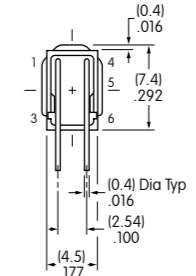
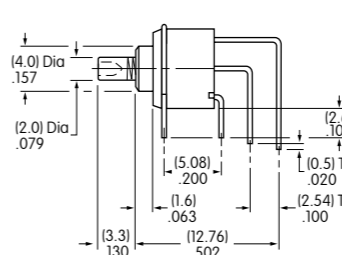
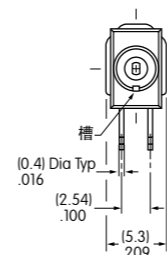

GB15JVC

端子1和3是灯泡端子。